

VenusLiv V2

Hướng dẫn sử dụng

V1.0.2

Danh sách đóng gói

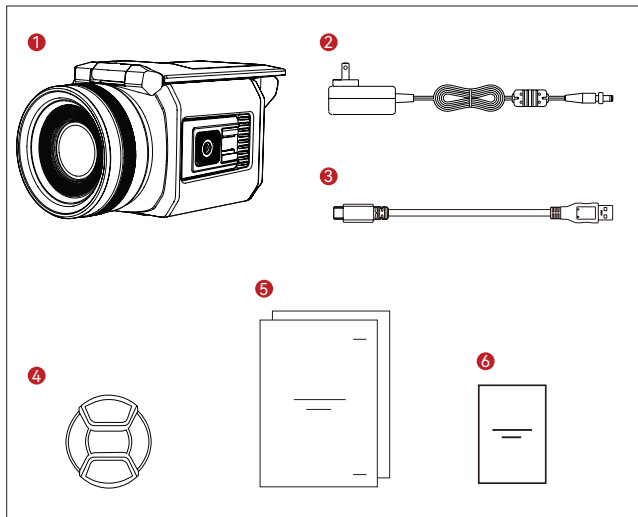

① VenusLiv V2

1

② Bộ đổi nguồn 12V/2A

1

③ Cáp USB

1

④ Nắp ống kính

1

⑤ Thẻ Hướng dẫn sử dụng & Danh sách đóng gói

1

⑥ Thẻ bảo hành

1

Tổng quan về sản phẩm

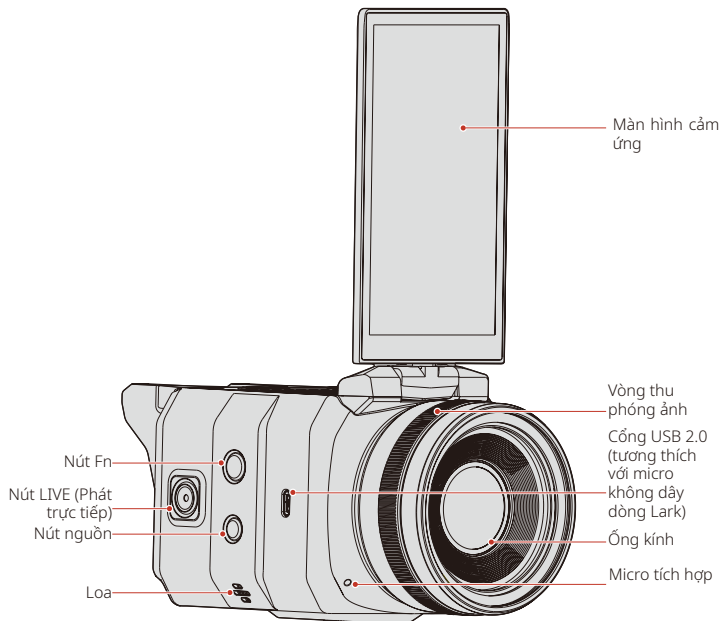

Tổng quan về sản phẩm

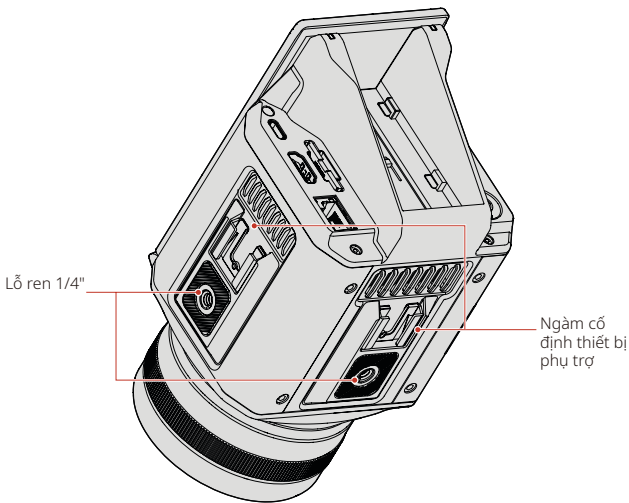
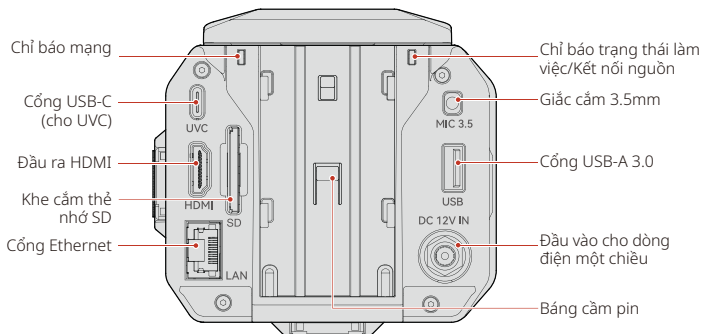

Giới thiệu về chức năng Phát

Phát UVC

1. Kết nối máy ảnh với máy tính bằng cáp USB; đảm bảo cả cổng USB của máy tính và cáp đều hỗ trợ tiêu chuẩn 3.0.
2. Mở phần mềm phát trên máy tính.
3. Chọn **Hollyland PRO CAM** làm nguồn video và **Hollyland** làm nguồn âm thanh, sau đó bắt đầu phát.

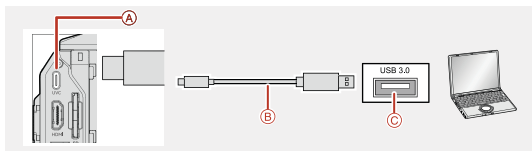

Phát qua Bộ chuyển mạch

1. Kết nối máy ảnh với bộ chuyển mạch bằng cáp HDMI 1.4 hoặc cao hơn.
2. Nhấn , chọn **More Settings** và chọn **Extend**. Không nên sử dụng **Mirroring** để phát.
3. Sau khi bộ chuyển mạch hiển thị dữ liệu video và âm thanh, hãy đảm bảo bộ chuyển mạch được kết nối với mạng, nhập URL phát, sau đó bắt đầu phát.

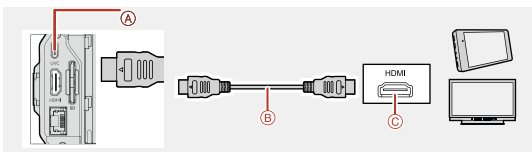

Phát RTMP

1. Đảm bảo máy ảnh được kết nối với mạng.
2. Mở ứng dụng RTMP và nhấn **Add** để nhập URL phát để bắt đầu phát.

Giới thiệu sản phẩm

Giới thiệu nút

1. Nút nguồn

- Nhấn và giữ trong 3 giây để bật/tắt máy ảnh.

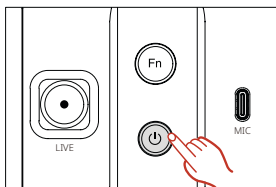

2. Nút Fn

- Nhấn một lần để hiển thị/ẩn thanh âm lượng.

3. Nút LIVE (Phát trực tiếp)

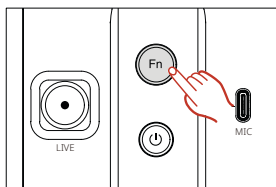

- Nhấn một lần để mở ứng dụng được sử dụng gần đây nhất.
- Nhấn một lần vào giao diện ứng dụng máy ảnh tích hợp để chụp ảnh hoặc quay video. Đảm bảo thẻ nhớ SD hoặc ổ flash USB đã được lắp vào.

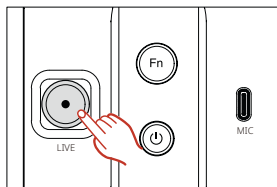

Giới thiệu đèn cảnh báo

Chỉ báo mạng



Chỉ báo trạng thái làm việc/Kết nối nguồn

Giới thiệu sản phẩm

1. Chỉ báo mạng
 - Xanh lá cây đậm: trạng thái bình thường
 - Đỏ đậm: trạng thái bất thường
 - Tắt đèn: máy ảnh đang khởi tạo
2. Chỉ báo trạng thái làm việc/Kết nối nguồn
 - Xanh lá cây đậm: trạng thái bình thường
 - Xanh nhấp nháy chậm: máy ảnh đang khởi tạo
 - Đỏ đậm: trạng thái bất thường, ví dụ lỗi lưu trữ và pin yếu.
 - Đỏ nhấp nháy chậm: nâng cấp chương trình cơ sở
 - Vàng đậm: được cấp nguồn dòng điện một chiều khi tắt nguồn

Giới thiệu về Cổng

1. Cổng USB 2.0
 - Để kết nối với micro không dây dòng Lark.

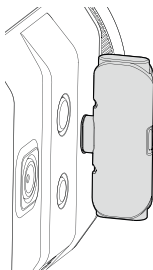

2. Cổng USB-C
 - Dành cho UVC. Kết nối máy ảnh với máy tính bằng cáp USB. Sử dụng cáp thấp hơn USB 3.0 có thể dẫn đến sự cố hiển thị video.

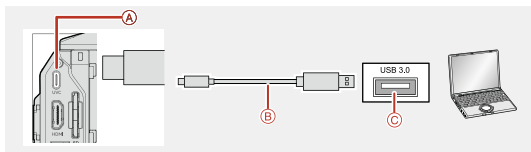

Giới thiệu sản phẩm

3. Cổng HDMI

- Để kết nối với TV, thẻ ghi hình, bộ chuyển mạch, v.v.
- Chế độ phản chiếu: xuất màn hình từ màn hình cảm ứng của máy ảnh
- Chế độ mở rộng: chỉ xuất luồng âm thanh và video (không có giao diện người dùng).

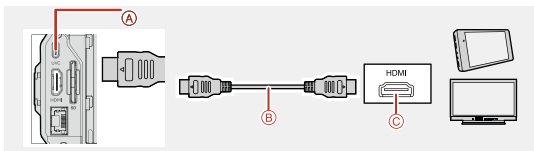

4. Cổng Ethernet

- Để kết nối mạng.

5. Giắc cắm 3.5mm

- Để kết nối với micro TRS hoặc thiết bị âm thanh đầu vào.

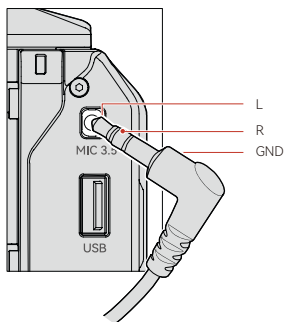

6. Cổng USB-A 3.0

- Để kết nối với ổ flash USB giúp lưu trữ ảnh hoặc video hoặc với chuột hoặc bàn phím để điều khiển máy ảnh.
- Để kết nối với máy ảnh khác giúp thêm nguồn video.

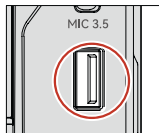

Lưu ý:

- Không tháo ổ flash USB khi máy ảnh đang truyền hoặc truy cập thông tin. Làm như vậy có thể dẫn đến mất hoặc hỏng dữ liệu, thậm chí gây hư hỏng ổ flash USB hoặc máy ảnh. Tắt máy ảnh trước khi thay thế hoặc tháo ổ flash USB. Hollyland không chịu trách nhiệm cho bất kỳ tổn thất nào do sử dụng sai ổ flash USB bị hỏng.
- Khi quay video thông thường, hãy sử dụng ổ flash USB loại 10 trở lên. Kích thước tệp tối đa cho mỗi video là 4GB.
- Nếu xảy ra lỗi lưu trữ, vui lòng kiểm tra hoặc thay thế ổ flash USB.

Giới thiệu sản phẩm

7. Đầu vào cho dòng điện một chiều

- Đối với bộ cấp nguồn. Sử dụng bộ đổi nguồn đi kèm để tránh làm hỏng máy ảnh.

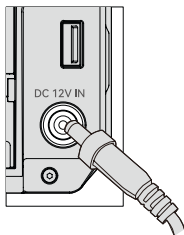

Giới thiệu về Khe cắm

1. Khe cắm SD

- Để lắp thẻ nhớ SD. Lắp thẻ nhớ SD vào khe cắm cho đến khi nghe thấy tiếng tách; ấn thẻ nhớ SD cho đến khi nghe thấy tiếng tách để đẩy thẻ nhớ SD ra.

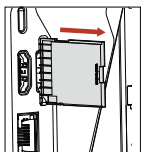
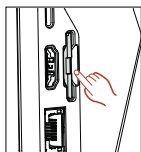
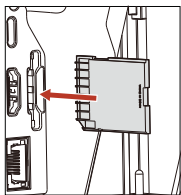

- Lưu ý: Không tháo thẻ nhớ SD khi máy ảnh đang truyền hoặc truy cập thông tin. Làm như vậy có thể dẫn đến mất hoặc hỏng dữ liệu, thậm chí gây hư hỏng thẻ nhớ SD hoặc máy ảnh. Tắt máy ảnh trước khi thay thế hoặc tháo thẻ nhớ SD. Hollyland không chịu trách nhiệm về bất kỳ tổn thất nào do sử dụng sai thẻ nhớ SD bị hỏng.
- Khi quay video thông thường, hãy sử dụng thẻ nhớ SD Class 10 trở lên. Kích thước tệp tối đa cho mỗi video là 4GB.
- Nếu xảy ra lỗi lưu trữ, vui lòng kiểm tra hoặc thay thế thẻ nhớ SD.

2. Khe cắm pin

- Để cấp nguồn cho pin. Căn chỉnh các điểm tiếp xúc sạc và lắp pin vào khe cắm; nhấn nút nhả và trượt pin lên trên để tháo pin ra.

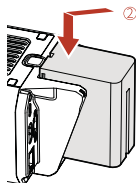
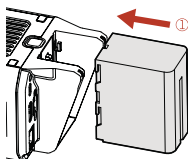

Giới thiệu sản phẩm

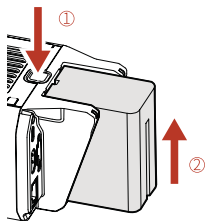

Giới thiệu về Lỗ và Ngàm

1. Lỗ ren 1/4"

- Để bảo vệ máy ảnh. Sử dụng chân máy để cố định máy ảnh qua lỗ ren 1/4" với hai phương pháp gắn: theo chiều dọc và chiều ngang.

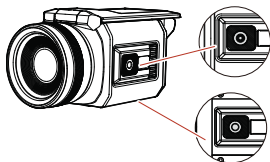

2. Ngàm cố định thiết bị phụ trợ

- Để gắn các thiết bị bên ngoài.

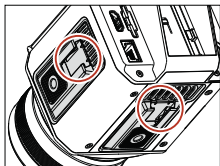

Giới thiệu về các bộ phận chuyển động

1. Vòng thu phóng ảnh

- Xoay vòng thu phóng ảnh sang trái để giảm tiêu cự.
- Xoay vòng thu phóng ảnh sang phải để tăng tiêu cự.

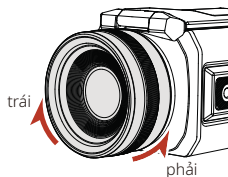

2. Màn hình cảm ứng

- Hướng lên: Màn hình có thể lật lên 180°, không lật quá mức.
- Xoay trái: Màn hình có thể xoay trái 180°, không xoay quá mức.
- Xoay phải: Màn hình có thể xoay phải 130°, không xoay quá mức.

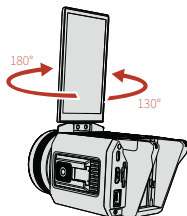
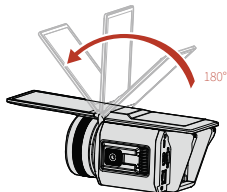

Giới thiệu về Hệ thống HollyOS

Điều hướng cử chỉ

- Vuốt xuống từ đầu màn hình để truy cập giao diện Cài đặt nhanh.
- Vuốt lên từ cuối màn hình để vào trang chủ.
- Vuốt sang trái hoặc phải để trở về giao diện trước đó.

Thanh trạng thái

-  Máy ảnh được kết nối với mạng Wi-Fi.
-  Máy ảnh được kết nối với mạng Ethernet.
-  Máy ảnh được kết nối với card mạng không dây.
-  Máy ảnh không có kết nối mạng.
-  Đang sử dụng cổng USB-C.
-  Máy ảnh được kết nối với micro không dây.
-  Đang sử dụng giắc cắm 3,5mm.
-  Đã bật chức năng Bluetooth.
-  Đã cắm ổ flash USB.
-  Máy ảnh được cấp nguồn điện một chiều.
-  Máy ảnh sử dụng pin.
-  20:30 Thời gian hiện tại

Cài đặt nhanh

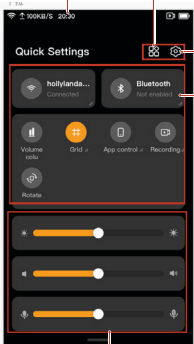
- Thời gian và ngày tháng
- Trung tâm ứng dụng
- 
- Cài đặt
 - Wi-Fi
 - Bluetooth
1. **Cài đặt**
Nhấn để vào giao diện Cài đặt.
 2. **Wi-Fi**
Nhấn để bật/tắt kết nối Wi-Fi. Nhấn và giữ để vào giao diện Wi-Fi.
 3. **Bluetooth**
Nhấn để bật/tắt Bluetooth. Nhấn và giữ để vào giao diện Bluetooth.
 4. **Âm thanh**
Nhấn để hiển thị/ẩn thanh âm lượng.
 5. **Trung tâm ứng dụng**
Nhấn để xem các ứng dụng tích hợp.

Giới thiệu về Hệ thống HollyOS

6. **Thanh độ sáng màn hình**
Điều chỉnh độ sáng màn hình.
7. **Thanh âm lượng loa**
Điều chỉnh âm lượng loa.
8. **Thanh độ khuếch đại micro**
Điều chỉnh độ khuếch đại micro.

Ứng dụng tích hợp

RTMP

1. Kết nối máy ảnh với mạng.
2. Mở ứng dụng RTMP 
3. Nhấn Add để nhập URL phát.
4. Có hai cách để nhập URL phát.
 - Sử dụng bất kỳ ứng dụng nào có tính năng quét mã QR như ứng dụng Máy ảnh trong tên phát và URL, sau đó nhấn **Submit**. Máy ảnh sẽ nhận thông tin phát và nhấn **Finish** để hoàn tất.
 - Điền thủ công tên phát và URL trên giao diện và nhấn **Finish** để hoàn tất.
5. Cài đặt độ phân giải, tốc độ khung hình và tốc độ bit theo nhu cầu và băng thông mạng trên giao diện.
6. Bắt đầu phát.

Ảnh/Bản ghi

1. Mở ứng dụng Ảnh/Bản ghi để chụp ảnh hoặc quay video.
2. Nhấn vào biểu tượng cài đặt trên giao diện Bản ghi để cài đặt độ phân giải, tốc độ khung hình và tốc độ bit theo nhu cầu và dung lượng lưu trữ của thẻ nhớ SD.

Lưu ý: Chỉ có thể lưu trữ ảnh và video trên các thiết bị bên ngoài. Đảm bảo thẻ nhớ SD hoặc ổ flash USB đã được lắp vào. Bạn có thể xem tệp tương ứng thông qua ứng dụng Thư viện hoặc Trình quản lý tệp tin trên giao diện Cài đặt.

App Store

Có sẵn cửa hàng ứng dụng tích hợp để bạn có thể tải xuống ứng dụng khi cần. Khi được kết nối với mạng, VenusLiv V2 có thể phát trực tiếp mượt mà với các chức năng mạnh mẽ sau.

- Phóng to hoặc thu nhỏ.
- Thêm lớp phủ.
- Xóa nền và thêm nền.
- Hiệu chỉnh màu sắc, hoàn thiện hình ảnh bằng cách điều chỉnh độ bão hòa và độ sáng, v.v.

Hộp công cụ

Nhấn  để vào giao diện Hộp công cụ để cấu hình cảnh, điều chỉnh màu sắc, xóa nền, thêm lớp phủ và vào giao diện Cài đặt khác để khám phá thêm.

Giới thiệu về Hệ thống HollyOS

Giới thiệu về Giao diện cài đặt

Nhấp vào biểu tượng cài đặt trên giao diện Cài đặt nhanh để vào giao diện Cài đặt.

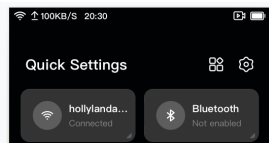

1. Wi-Fi

- Nhấn để vào giao diện Wi-Fi.

2. Mạng có dây

Nhấn để vào giao diện Mạng có dây.

- Được bật theo mặc định. Khi được kết nối với cáp mạng, máy ảnh sẽ tự động kết nối với mạng.
- Tùy thuộc vào nhu cầu, bạn có thể nhập địa chỉ IP theo cách thủ công. Tắt tính năng Tự động nhận IP, nhập địa chỉ IP, mặt nạ mạng con và cổng mặc định, sau đó nhấp vào **Save**. Bật tính năng Tự động nhận IP, máy ảnh sẽ tự động thu thập thông tin IP.
- Tùy thuộc vào nhu cầu, bạn có thể nhập địa chỉ DNS theo cách thủ công. Tắt tính năng Tự động nhận DNS, nhập địa chỉ DNS chính và phụ, sau đó nhấp vào **Save**. Bật tính năng Tự động nhận DNS, máy ảnh sẽ tự động lấy địa chỉ DNS.

3. Bluetooth

Nhấn để vào giao diện Bluetooth.

- Bật/tắt Bluetooth theo nhu cầu.
- Nhấn **Device Name** để thay đổi tên.
- Khi được bật, máy ảnh sẽ tự động tìm kiếm các thiết bị Bluetooth ở gần. Nhấn vào thiết bị cần ghép nối trong danh sách và thực hiện theo lời nhắc trên màn hình để hoàn tất ghép nối. Nhấn và giữ thiết bị, sau đó nhấn **Delete** để hủy ghép nối.

4. Quản lý tập tin

Nhấn để xem ảnh và video được lưu trữ trên thiết bị ngoài.

Thông số kỹ thuật

CPU	Qualcomm Snapdragon 8 Series	
CMOS	Sony 1/2"	
Pixel	12 megapixel	
Tiêu cự	24 - 70mm	
Khẩu độ	F6.3 - F10	
Khoảng cách chụp tối thiểu	50cm	
FOV	80° (Ngang), 46° (Dọc)	
Thu phóng	1 - 6x (3x quang học và 2x kỹ thuật số)	
Lấy nét	Lấy nét kết hợp nhanh	
OS	HollyOS 2.0	
Trọng lượng	≈ 1.000g (35,3oz)	
Kích thước (D × R × C)	178 × 99,7 × 94,8mm (7 × 3,9 × 3,7")	
Tiêu thụ điện năng	≤ 15W	
Điện áp một chiều	Dòng điện một chiều 12V	
Công nghệ không dây	Wi-Fi: 2,4 GHz và 5 GHz	Bluetooth 5.1
Nhiệt độ hoạt động	-10°C - 40°C	
Màn hình cảm ứng	5" LCD	1080 × 1920px
Pin	Pin NP-F	
Cổng	Đầu vào cho dòng điện một chiều	Cổng nguồn
	Giắc cắm 3.5mm	Tiêu chuẩn
	Đầu ra HDMI	HDMI 2.0
	Khe cắm thẻ nhớ SD	Tiêu chuẩn
	UVC	USB-C 3.1
	Micro không dây	USB-C 2.0
	USB-A	USB 3.0
	LAN	Cổng Ethernet (1 Gbps)

Cảnh báo

Cảnh báo:

Nếu không thực hiện các biện pháp phòng ngừa sau, bạn có thể bị thương nghiêm trọng hoặc tử vong do điện giật hoặc hỏa hoạn, hoặc VenusLiv V2 có thể bị hỏng. Vui lòng kiểm tra xem liệu máy ảnh và phụ kiện có còn nguyên vẹn trước khi sử dụng không. Để đảm bảo an toàn, bạn chỉ nên sử dụng phụ kiện Hollyland đi kèm với máy ảnh hoặc phụ kiện chính hãng đã mua. Việc sử dụng bất kỳ bộ phận, phụ kiện hoặc bộ sạc nào khác không được Hollyland khuyến nghị có thể gây ra hỏa hoạn, điện giật hoặc thương tích cá nhân. Những hư hỏng do sử dụng phụ kiện không được ủy quyền sẽ không được bảo hành. Để biết các phụ kiện được chấp thuận, vui lòng truy cập trang web chính thức của Hollyland tại <https://www.hollyland.com>.

1. Không chạm vào phích cắm hoặc bộ chuyển đổi bằng tay ướt khi kết nối máy ảnh với bộ chuyển đổi. Không tuân thủ biện pháp phòng ngừa này có thể gây ra điện giật.
 2. Không đặt hoặc cố định máy ảnh trên bề mặt không ổn định. Không tuân thủ biện pháp phòng ngừa này có thể khiến máy ảnh bị lỏng hoặc rơi ra, gây ra tai nạn hoặc hư hỏng cho máy ảnh.
 3. Khi sử dụng kết nối nguồn cấp điện ngoài, vui lòng tuân thủ mọi quy tắc bảo mật của thiết bị cấp điện của bên thứ ba.
 4. Ống kính của VenusLiv V2 được làm bằng thủy tinh. Nếu ống kính bị hư hỏng, vui lòng xử lý cẩn thận để tránh bị trầy xước do ống kính/thủy tinh vỡ và để xa tầm tay trẻ em.
 5. Nhiệt độ máy ảnh có thể tăng trong quá trình hoạt động. Nếu nhiệt độ tăng, hãy tắt máy ảnh và để nguội trước khi sử dụng lại.
 6. Sản phẩm này không phải là đồ chơi và bạn phải hoàn toàn tuân thủ mọi luật pháp, quy định và hạn chế của địa phương.
 7. Không sử dụng VenusLiv V2 để theo dõi trái phép, chụp ảnh tự phát hoặc bất kỳ mục đích nào vi phạm quy định về quyền riêng tư cá nhân. Thông thường, chúng tôi nghiêm cấm sử dụng máy ảnh cho mục đích này. Nếu không tuân thủ biện pháp phòng ngừa này, bạn có thể phải chịu trách nhiệm rất lớn và phải đối mặt với các thủ tục tố tụng hình sự.
 8. Không đặt máy ảnh ở nơi quá lạnh hoặc quá nóng. Môi trường quá lạnh hoặc quá nóng có thể khiến máy ảnh tạm thời ngừng hoạt động bình thường.
- * Lưu ý: Không có khả năng bảo vệ ống kính của VenusLiv V2. Nếu bạn không chú ý sẽ rất dễ gây trầy xước. Vui lòng đặt VenusLiv V2 trong hộp đi kèm và tránh đặt ống kính trên bất kỳ bề mặt nào. Không bảo hành đối với các vết xước trên ống kính.

Tuyên bố từ chối trách nhiệm

1. Đọc và thực hiện theo mọi hướng dẫn một cách cẩn thận.
2. Lưu ý tất cả các cảnh báo.
3. Không sử dụng sản phẩm gần các nguồn nhiệt như bộ tản nhiệt, máy sưởi điện, bếp lò hoặc các thiết bị sinh nhiệt khác.
4. Chỉ sử dụng các bộ phận và phụ kiện do Hollyland chỉ định hoặc cung cấp.
5. Toàn bộ công việc bảo trì phải do nhân viên có trình độ thực hiện. Bất kể mức độ hư hỏng của sản phẩm, chẳng hạn như dây nguồn hoặc phích cắm bị hỏng, chất lỏng xâm nhập, vật thể rơi vào sản phẩm, nước mưa, ẩm ướt, không hoạt động bình thường hoặc rơi rớt, đều cần phải bảo trì.

Nếu bạn gặp bất kỳ vấn đề nào trong quá trình sử dụng sản phẩm hoặc cần bất kỳ sự trợ giúp nào, vui lòng liên hệ với Đội ngũ hỗ trợ Hollyland thông qua các cách sau:

 Hollyland User Group

 HollylandTech

 HollylandTech

 HollylandTech

 support@hollyland.com

 www.hollyland.com

Tuyên bố:

Mọi bản quyền đều thuộc về Shenzhen Hollyland Technology Co., Ltd. Nếu không có sự chấp thuận bằng văn bản của Shenzhen Hollyland Technology Co., Ltd, không tổ chức hoặc cá nhân nào được phép sao chép hoặc tái bản một phần hoặc toàn bộ bất kỳ nội dung bằng văn bản hoặc minh họa nào và phổ biến dưới mọi hình thức.

Tuyên bố nhãn hiệu:

Tất cả các nhãn hiệu đều thuộc sở hữu của Shenzhen Hollyland Technology Co., Ltd.

Lưu ý: Do nâng cấp phiên bản sản phẩm hoặc vì lý do khác, Hướng dẫn sử dụng này sẽ được cập nhật tùy vào từng thời điểm. Trừ khi có thỏa thuận khác, tài liệu này chỉ được cung cấp dưới dạng hướng dẫn sử dụng. Tất cả các tuyên bố, thông tin và khuyến nghị trong tài liệu này không cấu thành sự bảo đảm dưới bất kỳ hình thức, rõ ràng hay ngụ ý nào.

HOLLYVIEW

Powered by Hollyland

Shenzhen Hollyland Technology Co., Ltd.

8F,5D Building, Skyworth Innovation Valley,
Tangtou Road, Shiyan Street, Baoan District, Shenzhen, 518108, China

Sản xuất tại Trung Quốc

P/N:3003080591