

VenusLiv V2

Manuale dell'utente

V1.0.2

Contenuto della confezione

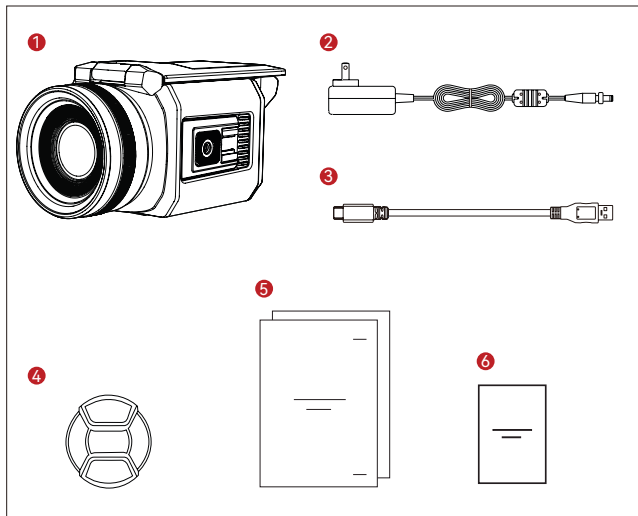

① VenusLiv V2	1
② Alimentatore 12 V / 2 A	1
③ Cavo USB	1
④ Copriobiettivo	1
⑤ Manuale d'uso e scheda del contenuto della confezione	1
⑥ Certificato di garanzia	1

Panoramica del prodotto

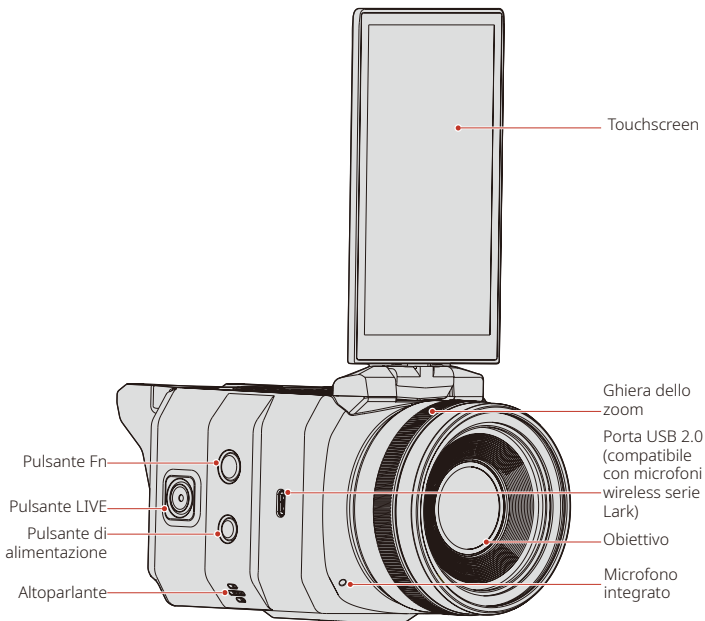

Panoramica del prodotto

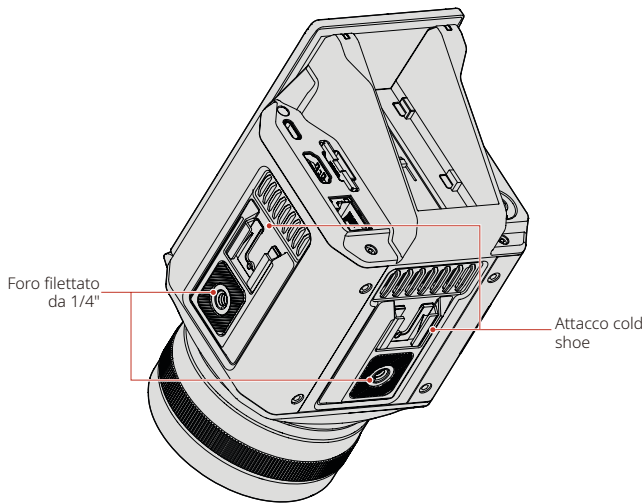
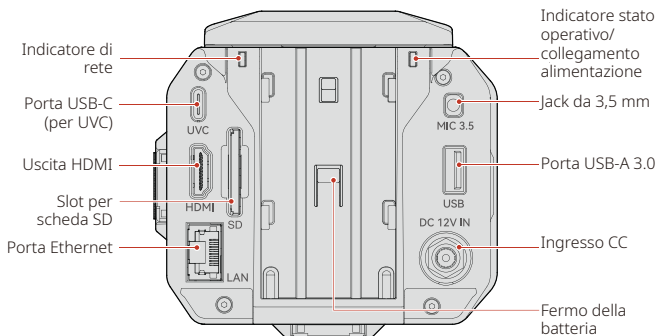

Introduzione allo streaming

Streaming UVC

1. Collegare la telecamera a un computer con un cavo USB; verificare che la porta USB del computer e il cavo supportino lo standard 3.0.
2. Avviare il software di streaming sul computer.
3. Selezionare **Hollyland PRO CAM** come sorgente video e **Hollyland** come sorgente audio, quindi avviare lo streaming.

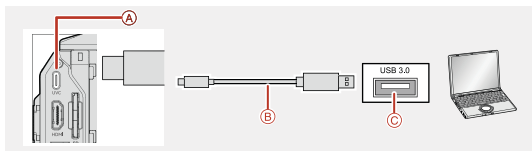

Streaming tramite switch

1. Collegare la telecamera a uno switch utilizzando un cavo HDMI 1.4 o di una versione successiva.
2. Toccare , scegliere **More Settings**, quindi selezionare **Extend**. Non è consigliabile utilizzare la funzione **Mirroring**, per lo streaming.
3. Dopo che lo switch visualizza le letture del video e dell'audio, verificare che il commutatore sia connesso alla rete, inserire l'URL di streaming, quindi avviare lo streaming.

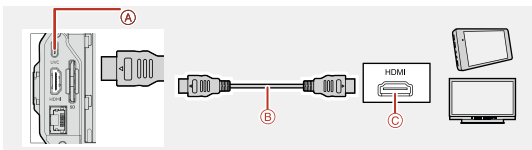

Streaming RTMP

1. Verificare che la telecamera sia connessa alla rete.
2. Avviare l'app RTMP, quindi toccare **Add** per inserire l'URL di streaming e avviare lo streaming.

Presentazione del prodotto

Presentazione dei pulsanti

1. Pulsante di alimentazione

- Tenere premuto per 3 secondi per accendere e spegnere la telecamera.

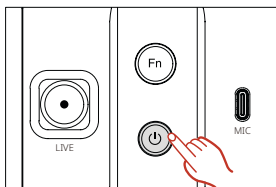

2. Pulsante Fn

- Premere una volta per visualizzare o nascondere la barra del volume.

3. Pulsante LIVE

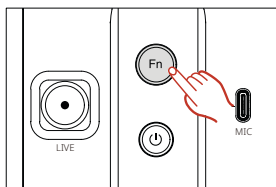

- Premere una volta per avviare l'app utilizzata più recentemente.
- Premere una volta l'interfaccia dell'app della telecamera integrata per scattare foto o registrare video. Verificare che sia inserita una scheda SD o un'unità flash USB.

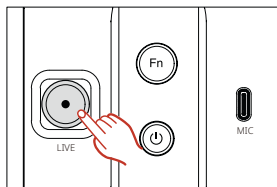

Descrizione delle indicazioni luminose

Indicatore di rete



Indicatore stato operativo/
collegamento
alimentazione

Presentazione del prodotto

1. Indicatore di rete
 - Verde fisso: situazione normale
 - Rosso fisso: situazione anomala
 - Luce spenta: telecamera in fase di inizializzazione
2. Indicatore stato operativo/collegamento alimentazione
 - Verde fisso: situazione normale
 - Verde lampeggiante lento: telecamera in fase di inizializzazione
 - Rosso fisso: situazione anomala, ad esempio errore di archiviazione e batteria scarica.
 - Rosso lampeggiante lento: upgrade del firmware in corso
 - Giallo fisso: dispositivo alimentato in CC mentre è spento

Presentazione delle porte

1. Porta USB 2.0
 - Per connettere microfoni wireless serie Lark.

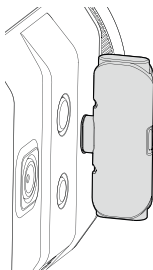

2. Porta USB-C
 - Per UVC. Collegare la telecamera a un computer usando un cavo USB. L'utilizzo di un cavo anteriore alla versione USB 3.0 può causare problemi di visualizzazione del video.

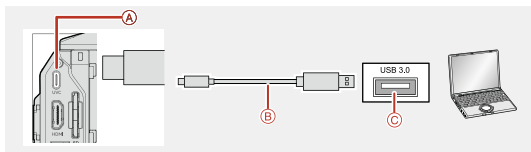

Presentazione del prodotto

3. Porta HDMI

- Per il collegamento a TV, schede di acquisizione, switch ecc.
- Modalità mirroring: emette in uscita il contenuto visibile sul touchscreen della telecamera
- Modalità espansione: emette in uscita solo i flussi audio e video (senza l'interfaccia utente).

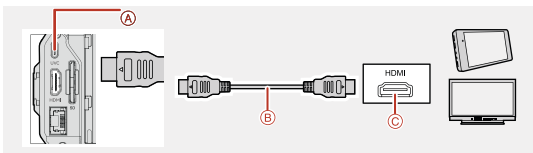

4. Porta Ethernet

- Per la connessione di rete.

5. Jack da 3,5 mm

- Per collegare microfoni TRS o dispositivi line-in.

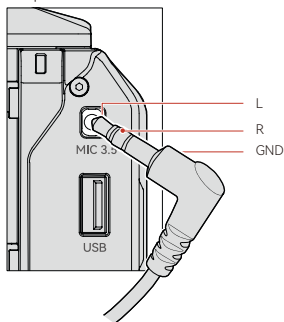

Nota:

- Non rimuovere l'unità flash USB mentre la telecamera sta trasmettendo dati o accedendo alle informazioni. Facendolo si rischia di perdere o danneggiare i dati o addirittura l'unità flash USB o la telecamera. Prima di sostituire o rimuovere l'unità flash USB spegnere la telecamera. Hollyland declina qualsiasi responsabilità in relazione a eventuali perdite causate dall'uso improprio di un'unità flash USB danneggiata.
- Quando si girano video normali, utilizzare un'unità flash USB di classe 10 o superiore. La dimensione massima del file di ogni video è di 4 GB.
- In caso di errori di archiviazione, controllare o sostituire l'unità flash USB.

6. Porta USB-A 3.0

- Per il collegamento di un'unità flash USB allo scopo di archiviare foto o video oppure per il collegamento di un mouse o di una tastiera per controllare la telecamera.
- Per il collegamento di un'altra telecamera al fine di aggiungere una sorgente video.



Presentazione del prodotto

7. Ingresso CC

- Per l'alimentazione. Utilizzare l'alimentatore in dotazione, per non rischiare di danneggiare la telecamera.

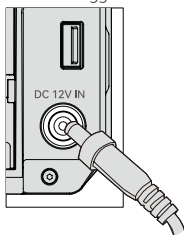

Presentazione degli slot

1. Slot SD

- Per inserire una scheda SD. Inserire la scheda SD nello slot finché scatta in posizione. Per espellere la scheda SD, premere la scheda SD fino a quando emette un clic.

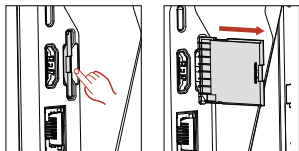
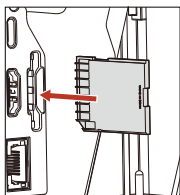

- **Nota:** Non rimuovere la scheda SD mentre la telecamera sta trasmettendo dati o accedendo alle informazioni. Facendolo si rischia di perdere o danneggiare i dati o addirittura la scheda SD o la telecamera. Prima di sostituire o rimuovere la scheda SD spegnere la telecamera. Hollyland declina qualsiasi responsabilità in relazione a eventuali perdite causate dall'uso improprio di una scheda SD danneggiata.
 - Quando si girano video normali, utilizzare una scheda SD di classe 10 o superiore. La dimensione massima del file di ogni video è di 4 GB.
 - Se si verificano errori di archiviazione, controllare o sostituire la scheda SD.
- #### 2. Vano batteria
- Per l'alimentazione a batteria. Allineare i contatti di carica e inserire la batteria nello slot per installarla. Per rimuoverla, premere il pulsante di rilascio e far scorrere la batteria verso l'alto.

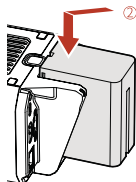
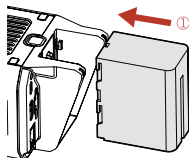

Presentazione del prodotto

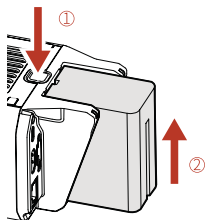

Presentazione del foro e del supporto

1. Foro filettato da 1/4"

- Per fissare la telecamera. Usare un treppiede per fissare la telecamera tramite il foro filettato da 1/4"; sono possibili due metodi di montaggio: verticale e orizzontale.

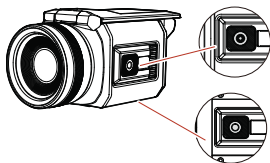

2. Attacco cold shoe

- Per il montaggio di dispositivi esterni.

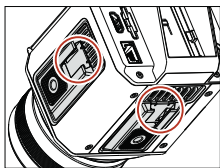

Presentazione degli elementi mobili

1. Ghiera dello zoom

- Ruotando la ghiera dello zoom verso sinistra si riduce la lunghezza focale.
- Ruotando la ghiera dello zoom verso destra si aumenta la lunghezza focale.

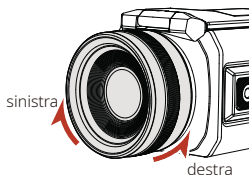

2. Touchscreen

- Verso l'alto: Lo schermo si può capovolgere di 180°; non capovolgerlo eccessivamente.
- Verso sinistra: Lo schermo può ruotare a sinistra di 180°; non ruotare eccessivamente.
- Verso destra: Lo schermo può ruotare a destra di 130°; non ruotare eccessivamente.

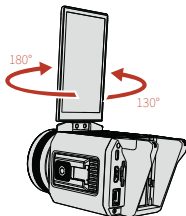
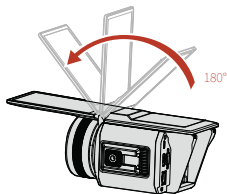

Gesti di navigazione

- Scorrere verso il basso dalla parte superiore dello schermo per accedere all'interfaccia delle impostazioni rapide.
- Scorrere verso l'alto dalla parte inferiore dello schermo per accedere alla pagina iniziale.
- Scorrere verso sinistra o verso destra per tornare all'interfaccia precedente.

Barra di stato

-  La telecamera è connessa a una rete Wi-Fi.
 -  La telecamera è connessa a una rete Ethernet.
 -  La telecamera è connessa a una scheda di rete wireless.
 -  La telecamera non è connessa a una rete.
 -  La porta USB-C è in uso.
 -  La telecamera è connessa a un microfono wireless.
 -  Il jack da 3,5 mm è in uso.
 -  La funzione Bluetooth è abilitata.
 -  È inserita un'unità di memoria USB.
 -  La telecamera è alimentata in CC.
 -  La telecamera è alimentata da una batteria.
- 20:30** : Ora attuale

Impostazioni rapide

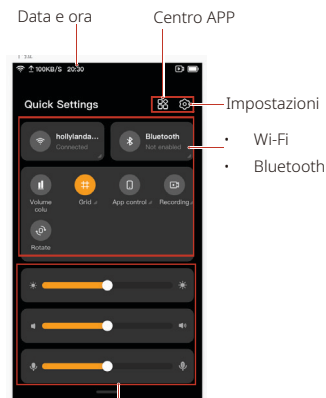

- Barra della luminosità dello schermo
 - Barra del volume dell'altoparlante
 - Barra del guadagno del microfono
1. Impostazioni
Toccare per accedere all'interfaccia delle impostazioni.
 2. Wi-Fi
Toccare per attivare e disattivare la connessione Wi-Fi. Tenere premuto per accedere all'interfaccia Wi-Fi.
 3. Bluetooth
Toccare per attivare o disattivare il Bluetooth. Tenere premuto per accedere all'interfaccia Bluetooth.
 4. Suono
Toccare per visualizzare o nascondere la barra del volume.
 5. Centro APP
Toccare per visualizzare le app integrate.

6. Barra della luminosità dello schermo
Consente di regolare la luminosità dello schermo.
7. Barra del volume dell'altoparlante
Consente di regolare il volume dell'altoparlante.
8. Barra del guadagno del microfono
Consente di regolare il guadagno del microfono.

App integrate

RTMP

1. Connettere la telecamera alla rete.
2. Avviare l'app RTMP .
3. Toccare **Add** per inserire l'URL di streaming
4. Esistono due modi per inserire l'URL di streaming.
 - Utilizzare qualsiasi app dotata di funzione di scansione dei codici QR, come l'app della telecamera, per acquisire il nome e l'URL dello streaming, quindi toccare **Submit**. La telecamera riceverà le informazioni sullo streaming; toccare **Finish** per completare l'operazione.
 - Inserire manualmente nell'interfaccia il nome dello streaming e l'URL e toccare **Finish** per completare l'operazione.
5. Impostare nell'interfaccia la risoluzione, la frequenza dei fotogrammi e la velocità in bit in base alle esigenze e alla larghezza di banda della rete in upstream.
6. Avviare lo streaming.

Foto/Registrazione

1. Avviare l'app Foto/Registrazione per scattare foto o registrare video.
2. Toccare l'icona delle impostazioni nell'interfaccia di registrazione per impostare la risoluzione, la frequenza dei fotogrammi e la velocità in bit in base alle esigenze e alla capacità di archiviazione della scheda SD.

Nota: Le foto e i video si possono memorizzare solo su dispositivi esterni. Verificare che sia inserita una scheda SD o un'unità flash USB. È possibile visualizzare il file corrispondente nella galleria delle immagini o in File Manager, nell'interfaccia delle impostazioni.

App store

È disponibile un app store integrato che permette di scaricare le app, se necessario. Quando è connesso alla rete, VenusLiv V2 offre uno streaming live fluido con le seguenti potenti funzioni.

- Eseguire lo zoom avanti o indietro.
- Aggiungere sovrimpressioni.
- Rimuovere lo sfondo o aggiungere uno sfondo.
- Funzionalità automatica di correzione del colore, che perfeziona le immagini regolando la saturazione e la luminosità ecc.

Kit di strumenti

Toccare  per accedere all'interfaccia del kit di strumenti per configurare le scene, regolare il colore, rimuovere lo sfondo, aggiungere sovrimpressioni e accedere all'interfaccia delle altre impostazioni per esplorare ulteriori possibilità.

Presentazione dell'interfaccia delle impostazioni

Fare clic sull'icona delle impostazioni nell'interfaccia delle impostazioni rapide per accedere all'interfaccia delle impostazioni.

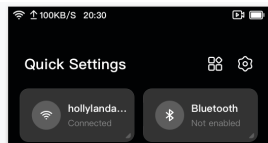

1. Wi-Fi

- Toccare per accedere all'interfaccia Wi-Fi.

2. Rete cablata

Toccare per accedere all'interfaccia della rete cablata.

- Opzione attiva per impostazione predefinita. Quando si collega un cavo di rete la telecamera si connette automaticamente alla rete.
- In base alle esigenze è possibile inserire l'indirizzo IP manualmente. Deselezionare la voce Get IP Automatically, inserire l'indirizzo IP, la subnet mask e il gateway predefinito, quindi fare clic su **Save**. Attivando l'opzione Get IP Automatically, la telecamera acquisisce automaticamente le informazioni relative all'IP.
- In base alle esigenze è possibile inserire gli indirizzi DNS manualmente. Deselezionare la voce Get DNS Automatically, inserire l'indirizzo DNS principale e

quello secondario, quindi fare clic su **Save**. Attivando l'opzione Get DNS Automatically, la telecamera acquisisce automaticamente le informazioni relative agli indirizzi DNS.

3. Bluetooth

Toccare per accedere all'interfaccia Bluetooth.

- Attivare o disattivare la connettività Bluetooth in base alle esigenze.
- Toccare **Device Name** per modificare il nome.
- Quando la telecamera è accesa cerca automaticamente i dispositivi Bluetooth nelle vicinanze. Toccare nell'elenco il dispositivo da abbinare e seguire le istruzioni sullo schermo per completare l'abbinamento. Tenere premuto il dispositivo e toccare **Delete** per annullare l'abbinamento.

4. File Manager

Toccare per visualizzare le foto e i video memorizzati su dispositivi esterni.

Specifiche

CPU	Qualcomm Snapdragon 8 Series	
CMOS	Sony 1/2"	
Pixel	12 megapixel	
Lunghezza focale	24 - 70 mm	
Diaframma	f/6.3 - f/10	
Distanza minima di scatto	50 cm	
FOV (campo visivo)	80° (orizzontale), 46° (verticale)	
Zoom	1 - 6x (3x ottico e 2x digitale)	
Messa a fuoco	Messa a fuoco ibrida veloce	
Sistema operativo	HollyOS 2.0	
Peso	≈ 1.000 g	
Dimensioni (P × L × A)	178 × 99,7 × 94,8 mm	
Consumo energetico	≤ 15 W	
Tensione CC	12 VCC	
Tecnologia wireless	Wi-Fi: 2.4 GHz e 5 GHz	Bluetooth 5.1
Temperatura di esercizio	Da -10 °C a 40 °C	
Touchscreen	5" LCD	1080 × 1920 px
Batteria	Batterie NP-F	
Porta	Ingresso CC	Porta di alimentazione
	Jack da 3,5 mm	Standard
	Uscita HDMI	HDMI 2.0
	Slot per scheda SD	Standard
	UVC	USB-C 3.1
	Microfono wireless	USB-C 2.0
	USB-A	USB 3.0
LAN	Porta Ethernet (1 Gbps)	

Avvertenza

Avvertenza:







Trascurando le seguenti precauzioni si rischia di subire in lesioni gravi o mortali a causa di scariche elettriche o incendi e il dispositivo VenusLiv V2 può subire danni. Verificare che la telecamera e gli accessori siano intatti prima di utilizzarli. Per motivi di sicurezza, è possibile utilizzare solo gli accessori Hollyland forniti con la telecamera o quelli originali acquistati. L'uso di altri componenti, accessori o caricatori non approvati da Hollyland può causare incendi, scariche elettriche o lesioni personali. I danni causati dall'uso di accessori non autorizzati non sono coperti dalla garanzia. Per gli accessori approvati, visitare il sito Web ufficiale di Hollyland all'indirizzo <https://www.hollyland.com>.

1. Non toccare la spina o l'adattatore con le mani bagnate quando si collega la telecamera all'adattatore. Il mancato rispetto di questa precauzione può portare a scosse elettriche.
 2. Non collocare o fissare la telecamera su una superficie instabile. La mancata osservanza di questa precauzione può causare l'allentamento o la caduta della telecamera, provocando incidenti o danni alla telecamera.
 3. Se si usa un alimentatore esterno, seguire tutte le regole di sicurezza relative al dispositivo di alimentazione di terzi.
 4. L'obiettivo di VenusLiv V2 è di vetro. Se l'obiettivo è danneggiato, maneggiarlo con cura per evitare di graffiarsi con l'obiettivo/il vetro rotto e tenerlo lontano dalla portata dei bambini.
 5. La temperatura della telecamera potrebbe aumentare durante il funzionamento. In tal caso, spegnere la telecamera e lasciarla raffreddare prima di riutilizzarla.
 6. Questo prodotto non è un giocattolo e l'utente è l'unico responsabile del rispetto di tutte le leggi, le normative e le restrizioni locali.
 7. Non utilizzare VenusLiv V2 per attività di monitoraggio non autorizzato, riprese nascoste o in qualsiasi modo che violi le norme sulla privacy personale. In generale, è severamente vietato utilizzare la telecamera per tali scopi. Il mancato rispetto di questa precauzione potrebbe comportare pesanti responsabilità e portare a procedimenti penali.
 8. Non collocare la telecamera in ambienti estremamente freddi o caldi. Ambienti con temperature estremamente calde o fredde possono causare l'interruzione temporanea del corretto funzionamento della telecamera.
- * Nota: L'obiettivo dell'unità VenusLiv V2 non è dotato di protezioni. Se non si presta attenzione, è facile graffiarlo. Conservare l'unità VenusLiv V2 nella confezione fornita ed evitare di posizionare l'obiettivo su una superficie. I graffi sull'obiettivo non sono coperti dalla garanzia.

Esclusione di responsabilità

1. Leggere e seguire con cura tutte le istruzioni.
2. Prestare attenzione a tutte le avvertenze.
3. Non utilizzare il prodotto vicino a fonti di calore quali radiatori, stufe elettriche, cucine o altre apparecchiature che producono calore.
4. Utilizzare solo componenti e accessori approvati o forniti da Hollyland.
5. Affidare tutti gli interventi di manutenzione a personale qualificato. In caso di danni di qualunque tipo subiti dal prodotto, come danni al cavo di alimentazione o alla spina, ingresso di liquidi o di oggetti nel prodotto, pioggia, umidità, funzionamento anomalo o caduta, è necessario sottoporlo a manutenzione.

Se si riscontrano problemi nell'utilizzo del prodotto o per ricevere assistenza, contattare il team di assistenza Hollyland nei modi seguenti:

-  Hollyland User Group
-  HollylandTech
-  HollylandTech
-  HollylandTech
-  support@hollyland.com
-  www.hollyland.com

Dichiarazione:

Tutti i diritti d'autore appartengono a Shenzhen Hollyland Technology Co., Ltd. Senza l'approvazione scritta di Shenzhen Hollyland Technology Co., Ltd., nessuna organizzazione o persona può copiare o riprodurre il testo o le immagini, né parzialmente né interamente, o diffonderli in qualsiasi modo.

Dichiarazione sul marchio:

Tutti i marchi appartengono a Shenzhen Hollyland Technology Co., Ltd.

Nota: A seguito di aggiornamenti del prodotto o per altri motivi, il presente manuale dell'utente verrà occasionalmente aggiornato. Se non diversamente concordato, il presente documento viene fornito solo come guida all'uso del prodotto. Tutte le dichiarazioni, le informazioni e le raccomandazioni contenute nel presente documento non costituiscono garanzie di alcun tipo, né espresse né implicite.

HOLLYVIEW

Powered by Hollyland

Shenzhen Hollyland Technology Co., Ltd.

8F, 5D Building, Skyworth Innovation Valley,
Tangtou Road, Shiyan Street, Baoan District, Shenzhen, 518108, China

Prodotto in Cina

Cod. 3003080591